

# ***Ariete***

Cod. 6665100200 Rev. 0 del 22/04/2013

ghiro  
il tuo dolce sonno

**199 202 250**  
NUMERO UNICO

***Ariete***

De' Longhi Appliances Srl  
Divisione Commerciale Ariete  
Via San Quirico, 300  
50013 Campi Bisenzio FI - Italy  
E-Mail: [info@ariete.net](mailto:info@ariete.net)  
Internet: [www.ariete.net](http://www.ariete.net)

**CE**

**8810/8811/8812**  
**8813/8814/8815**

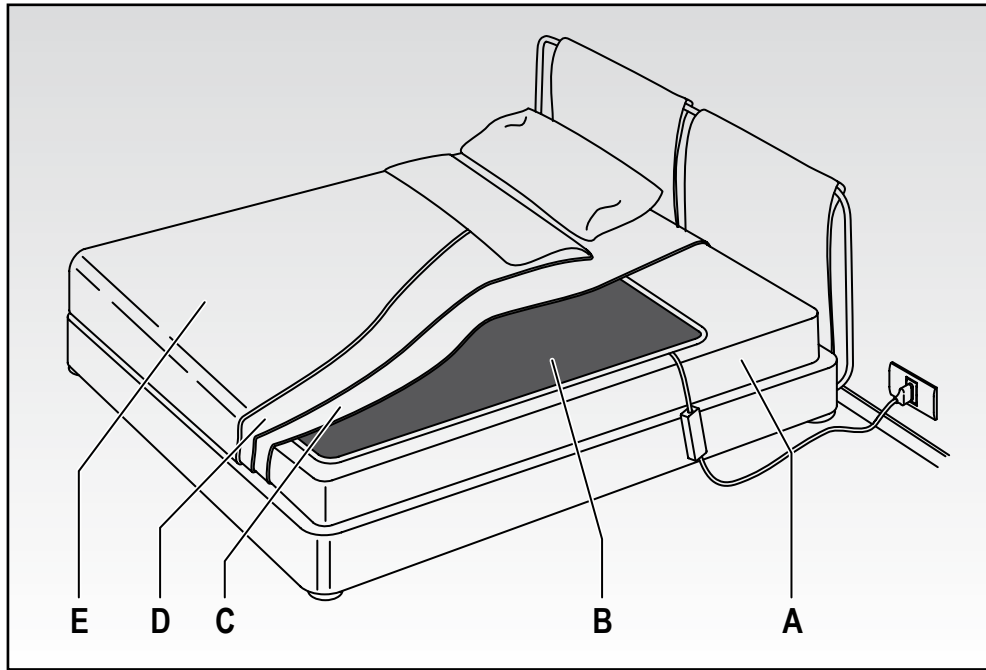

Fig. 1

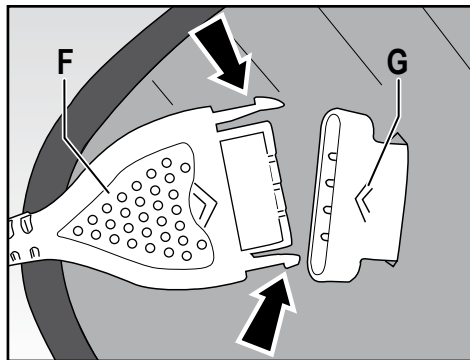

Fig. 2

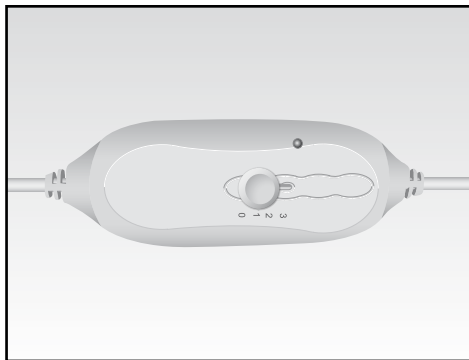









Fig. 3





## DATI TECNICI / TECHNICAL SPECIFICATIONS

**Ariete** Mod.8810 COPERTA DA SOTTO  
220-240V~ 50/60Hz 55-65W

PG ME10





















Made in P.R.C.  
P.N.008881000AR0

**Ariete** Mod.8811 COPERTA DA SOTTO  
220-240V~ 50/60Hz 2 x 55-65W

PG ME10





















Made in P.R.C.  
P.N.008881100AR0

**Ariete** Mod.8812 COPERTA DA SOTTO  
220-240V~ 50/60Hz 55-65W

PG ME10

















Made in Italy  
P.N.008881200AR0

**Ariete** Mod.8813 COPERTA DA SOTTO  
220-240V~ 50/60Hz 2 x 55-65W

PG ME10

















Made in Italy  
P.N.008881300AR0

**Ariete** Mod.8814 COPERTA DA SOTTO  
220-240V~ 50/60Hz 55-65W

PG ME10





















Made in Italy  
P.N.008881400AR0

**Ariete** Mod.8815 COPERTA DA SOTTO  
220-240V~ 50/60Hz 2 x 55-65W

PG ME10

Made in Italy  
P.N.008881500AR0

# ISTRUZIONI IMPORTANTI

## CONSERVARE PER USI FUTURI



### ATTENZIONE!



*Istruzioni e avvertenze per un impiego sicuro.*



*Prima di utilizzare l'apparecchio, leggere attentamente le istruzioni per l'uso e in particolare le avvertenze sulla sicurezza, attenendosi ad esse. Conservare il presente manuale, insieme alla relativa guida illustrativa, per l'intera durata di vita del prodotto, a scopo di consultazione. In caso di cessione dell'apparecchio a terzi, consegnare anche l'intera documentazione.*





*Se nella lettura di questo libretto di istruzioni d'uso alcune parti risultassero di difficile comprensione o se sorgessero dubbi, prima di utilizzare il prodotto contattare l'azienda all'indirizzo indicato in ultima pagina.*





### LEGENDA SIMBOLI

	Classe di protezione II		Divieto
	Avvertenza		

### AVVERTENZE SULLA SICUREZZA

1. Dopo aver rimosso l'apparecchio dalla confezione, controllare l'integrità della fornitura in base al disegno e l'eventuale presenza di danni da trasporto. In caso di dubbio, non utilizzare l'apparecchio e rivolgersi al servizio di assistenza autorizzato.
2. Il materiale della confezione non è un giocattolo per bambini! Tenere il sacchetto di plastica lontano dalla portata dei bambini; pericolo di soffocamento!
3. Prima di collegare l'apparecchio, controllare che i dati della tensione di rete riportati sulla targhetta di identificazione corrispondano a quelli della rete elettrica disponibile. La targhetta di identificazione si trova sull'apparecchio.
4. Il presente apparecchio deve essere destinato esclusivamente come scaldaletto per uso domestico. Qualsiasi altro utilizzo è considerato non conforme e pertanto pericoloso.
5. L'apparecchio non è destinato ad essere usato da persone (bambini compresi) le cui capacità fisiche, sensoriali o mentali siano ridotte, oppure con mancanza di esperienza o di conoscenza, a meno che esse abbiano potuto beneficiare,

- attraverso l'intermediazione di una persona responsabile della loro sicurezza, di una sorveglianza o di istruzioni riguardanti l'uso dell'apparecchio.
6. I bambini devono essere sorvegliati per sincerarsi che non giochino con l'apparecchio.
  7. Non utilizzare l'apparecchio con persone insensibili al calore o molto vulnerabili che sono incapaci a reagire al surriscaldamento.
  8. Questo apparecchio non deve essere utilizzato da bambini, se i dispositivi di comando non sono stati preregolati da un genitore o da un custode o se il bambino non è stato adeguatamente istruito su come usare in modo sicuro tali dispositivi.
  9.  AVVERTENZA – NON adatto a bambini di età inferiore a 3 anni. I bambini di età inferiore ai 3 anni non devono usare l'apparecchio a causa della loro incapacità a reagire al surriscaldamento.
  10.  NON azionare il comando di temperatura con mani bagnate.
  11.  NON tirare il cavo di alimentazione o l'apparecchio stesso, per staccare la spina dalla presa di corrente.
  12. Disinserire sempre la spina dall'alimentazione elettrica prima della pulizia o manutenzione e in caso di mancato utilizzo dell'apparecchio.
  13. In caso di guasto o di cattivo funzionamento dell'apparecchio, spegnerlo e non manometterlo. Per l'eventuale riparazione rivolgersi solamente ad un centro di assistenza tecnica autorizzato.
  14. Se il cavo di alimentazione è danneggiato, esso deve essere sostituito da un centro di assistenza tecnica autorizzato, in modo da prevenire ogni rischio.
  15. L'apparecchio deve essere usato solo con i tipi di comando indicati sull'etichetta dell'apparecchio.
  16.  NON posizionare il comando sotto il cuscino o tra le lenzuola o le coperte quando l'apparecchio è collegato.
  17. Esaminare frequentemente l'apparecchio per accertare eventuali segni di usura o deterioramento. Se vi sono tali segni, o se l'apparecchio è stato usato male, rivolgersi ad un centro di assistenza tecnica autorizzato prima di qualsiasi ulteriore uso.
  18. L'apparecchio può essere utilizzato per preriscaldare il letto, ma deve essere spento e disconnesso dall'alimentazione elettrica prima di coricarsi.
  19.  NON usare su un letto regolabile: in caso contrario, verificare che la coperta o il cavo non possano rimanere intrappolati o bloccati.
  20. Non lasciare l'apparecchio su letti pieghevoli e divani letto. Rimuovere lo scaldetto prima di richiuderli.

21.  NON rimboccare.
22. Questo apparecchio non é designato per uso medico negli ospedali.
23.  NON utilizzare se bagnato.
24.  NON usare l'apparecchio per riscaldare gli animali.
25.  NON UTILIZZARE SE PIEGATO O SPIEGAZZATO.
26.  NON INSERIRE AGHI O SPILLI.
27. In caso di intervento del fusibile di sicurezza l'apparecchio deve essere restituito al costruttore o ad un suo agente

## PREPARAZIONE

### COLLEGAMENTO O RIMOZIONE DEL COMANDO DI REGOLAZIONE DELLA TEMPERATURA FIG. (2).



**ATTENZIONE!**

*Lo scaldaletto è utilizzabile esclusivamente con il comando fornito in dotazione. Il modello relativo è specificato sull'etichetta cucita sul pannello.*

- Inserire la presa del comando (F) nella spina (G) per collegare il comando di regolazione della temperatura allo scaldaletto.
- Per il modello matrimoniale è necessario ripetere l'operazione anche per la seconda presa.
- Staccare la presa (F) dallo scaldaletto premendo le leve di tenuta ai lati della spina (G).

### DISPOSIZIONE DELLO SCALDALETTO FIG. (1-2)



**ATTENZIONE!**

*Posizionare lo scaldaletto unicamente tra il materasso e il primo lenzuolo e non sopra persone a letto.*

- Distendere lo scaldaletto (B) direttamente sopra il materasso (A) con il lato in cui è situata la spina (G) rivolto verso il materasso.
- Non posizionare lo scaldaletto sotto il cuscino.
- Assicurarsi che lo scaldaletto sia sempre ben disteso.
- Adagiare il primo lenzuolo (C) sopra lo scaldaletto, quindi preparare il letto come di consueto con lenzuolo (D) e coperta (E).

## UTILIZZO

### ACCENSIONE DELLO SCALDALETTO E SCELTA DELLA GIUSTA TEMPERATURA



**ATTENZIONE!**



*NON mettere il comando sotto il cuscino o sotto le coperte durante l'uso.*

- Inserire la spina del cavo del comando nella presa di corrente.

- Accendere lo scaldaletto un'ora prima di coricarsi posizionando il tasto di regolazione della temperatura sul livello desiderato: "1" temperatura minima, "2" temperatura media, "3" temperatura massima.
- Si accenderà la spia sul telecomando, indicando che lo scaldaletto è in funzione.
- Dopo circa un'ora il letto sarà piacevolmente caldo. Se l'ambiente fosse particolarmente freddo, accendere lo scaldaletto due o tre ore prima di coricarsi.
- Posizionare il comando sullo "0" per spegnere lo scaldaletto.
- Prima di coricarsi, posizionare il comando sullo "0" per spegnere lo scaldaletto e disinserire la spina dalla presa di corrente.







## PULIZIA E MANUTENZIONE



### ATTENZIONE!

**Non usare battitappeto o apparecchi a vapore per la pulizia dello scaldaletto.**

Lo scaldaletto è lavabile. Verificare la targhetta dei simboli di lavaggio presente sullo scaldaletto per un corretto lavaggio.

	Lavare a 30°C.		Non usare asciugatrici a tamburo. Non centrifugare.
	Lavare a mano - temperatura massima 30°C.		Non stirare.
	Non candeggiare.		Non lavare a secco.
	Non strizzare.		

## ISTRUZIONI PER IL LAVAGGIO



### ATTENZIONE!

**NON IMMERGERE MAI IL COMANDO IN ACQUA. Il comando può eventualmente essere pulito con un panno morbido e leggermente umido.**



### ATTENZIONE!

**NON LAVARE A SECCO NE' UTILIZZARE SOLVENTI CHIMICI CHE POTREBBERO DANNEGGIARE LO SCALDA LETTO E COMPROMETTERNE IL FUNZIONAMENTO.**

- Scollegare il cavo dal comando termico come mostrato in fig. 2 prima di procedere al lavaggio.
- Prima di lavare lo scaldaletto è fondamentale misurarlo e controllare che le dimensioni siano approssimativamente le stesse in fase di asciugatura.



### LAVAGGIO IN LAVATRICE (Per mod. 8110 e 8111 in poliestere)

- Lo scaldaletto può essere lavato in lavatrice a freddo con un programma delicato.
- Non effettuare il ciclo di centrifuga a fine lavaggio.
- Non strizzare



## **LAVAGGIO A MANO (Per mod. 8112 e 8113 misto lana/per mod. 8114 e 8115 in lana)**

- Lo scaldaletto può essere lavato a mano ad una temperatura massima di 30°C.
- Utilizzare un detersivo liquido per capi delicati (per il dosaggio leggere le indicazioni del prodotto).
- Non strizzare

## **ASCIUGATURA**

-  NON utilizzare lo scaldaletto fino a quando è perfettamente asciutto.
- In fase di asciugatura lo scaldaletto deve essere steso cercando di raggiungere approssimativamente la stessa dimensione originale. Non esporlo ai raggi solari diretti per evitare ingiallimenti o mutamenti di colore della lana o del tessuto.
- Fare attenzione a non applicare le mollette sulle parti elettriche.
- Esaminare lo scaldaletto per verificare che i cavi non siano piegati o attorcigliati. In controluce, è più facile ispezionare i cavi dello scaldaletto.
- In caso di problemi con i cavi dopo aver steso lo scaldaletto oppure se lo scaldaletto non riprende la forma e le dimensioni originali, restituirlo insieme al comando al nostro Centro di Assistenza per un controllo di sicurezza.

## **CONSERVAZIONE E CURA DEL PRODOTTO**



### **ATTENZIONE!**

*Quando l'apparecchio non viene utilizzato, conservarlo nell'imballo originale in luogo asciutto e pulito.*

### **ATTENZIONE!**

*Quando si ripone l'apparecchio, lasciare che si raffreddi prima di piegarlo.*

### **ATTENZIONE!**

 **NON produrre pieghe e/o deformare l'apparecchio e fare attenzione a non appoggiarvi sopra oggetti pesanti che potrebbero schiacciarlo danneggiandolo.**

Il tessuto potrebbe subire un naturale ingiallimento nel corso del tempo. Tale fenomeno non compromette in alcun modo la sicurezza e/o le prestazioni del prodotto stesso.

La lana potrebbe presentare un colore non uniforme o mutare nel tempo di colore ed avere delle piccole venature tipiche dei tessuti naturali.

## PROBLEMI E SOLUZIONI

In questo capitolo sono riportati i problemi più ricorrenti legati all'uso dell'apparecchio. Se non riuscite a risolvere i problemi con le informazioni seguenti, vi preghiamo di contattare il Centro Assistenza Autorizzato.

Problema	Soluzione
La luce del comando non si accende.	Controllare se la spinetta del comando è correttamente inserita e se le istruzioni di accensione dello scaldaletto sono state seguite correttamente.
	Controllare se la spina è inserita correttamente nella presa di corrente e se l'alimentazione è attiva.
	Controllare che il selettore di temperatura sia su posizione 1 o 2.
	L'apparecchio deve essere controllato esclusivamente da un centro di assistenza tecnica autorizzato per prevenire ogni rischio.
<b>Il cavo di alimentazione o qualsiasi altro filo è danneggiato.</b>	<b>L'apparecchio deve essere controllato esclusivamente da un centro di assistenza tecnica autorizzato per prevenire ogni rischio.</b>
Il comando è danneggiato.	
Il tessuto è sgualcito o spiegazzato.	
Ci sono buchi o strappi nel tessuto.	
Il tessuto è scolorito a causa del calore.	
Il prodotto è stato utilizzato impropriamente o danneggiato accidentalmente.	

## VERIFICHE PERIODICHE

Esaminare frequentemente l'apparecchio ed il cavo flessibile per verificare se esistono eventuali segni di usura o deterioramento. In presenza di tali segni o in caso di malfunzionamento, portare l'apparecchio presso uno dei Centri Assistenza Tecnica autorizzati da Ariete. Le consigliamo comunque di far controllare il Suo scaldaletto, da un Centro autorizzato Ariete, almeno una volta ogni 3 anni.



# IMPORTANT INSTRUCTIONS

## KEEP FOR FUTURE REFERENCE



### **WARNING!**



*Instructions and warnings for safe use.*



*Before using the appliance, read the instruction manual carefully, especially the safety warnings, and comply with them. Keep this manual along with the related illustrative guide for future reference throughout the whole product life. In case of transfer of the appliance, pass on the whole documentation, too.*









*In case of difficulty or doubts in comprehension of the instructions, contact the company at the address indicated on the last page before using the product.*

### KEY TO SYMBOLS

	Protection class II		Ban
	Warning		

### SAFETY WARNINGS

1. After removing the packaging, inspect the appliance to ensure it complies with the drawing and that it was not damaged during transportation. When in doubt, do not use the appliance and contact an authorized service centre.
2. Do not let children play with the packing material! Keep the plastic bag out of the reach of children: choking hazard!
3. Before plugging in the appliance, check that the main voltage specifications on the identification plate correspond to the available mains power. The identification plate is situated on the appliance.
4. This appliance is solely intended as electric blanket for household use. Any other use is deemed to be non-compliant and therefore hazardous.
5. This appliance is not intended to be used by people (children included) with physical, sensorial or mental disabilities or by users lacking experience and knowledge of the appliance, unless they have been given supervision or instructions concerning use of the appliance by a person responsible for their safety.
6. Supervise children to prevent them from playing with the appliance.

7. Do not use the appliance with persons who are insensitive to heat or very vulnerable and unable to react to overheating.
8. This appliance is not to be used by children when controls have not been previously set by a parent or a custodian or without having suitably instructed the child on how to use such devices in a safe manner.
9.  WARNING - NOT suitable for children under the age of 3 years. The appliance is not suitable for children under the age of 3 years owing to their inability to react to overheating.
10.  DO NOT operate the temperature control with wet hands.
11.  DO NOT pull the power cable or the appliance itself to disconnect the plug from the socket.
12. Always unplug the appliance before cleaning or maintenance and in case of disuse.
13. In case of appliance breakdown or malfunction, switch it off without tampering. Contact an authorized service centre only for repairing.
14. Should the power cable be damaged, let it be replaced by an authorized service centre to prevent any risk.
15. Use the appliance only by means of the control types indicated on the appliance plate.
16.  DO NOT position the control under the pillow, sheets or blankets when the appliance is connected.
17. Inspect the appliance often for signs of wear and tear signs. Should such signs be noticed or in case of appliance misuse, contact an authorized service centre before using the appliance further.
18. The appliance can be used to pre-heat the bed up but then is to be switched off and unplugged before lying down.
19.  DO NOT use on an adjustable bed; otherwise check that the blanket or the cable do not get stuck or blocked.
20. Never leave the appliance on folding beds and sofa beds. Remove the electric blanket before closing them.
21.  DO NOT tuck in.
22. This appliance is not intended for medical use in hospitals.
23.  DO NOT use when wet.
24.  DO NOT use to warm animals.
25.  DO NOT USE WHEN BENT OR CRUMPLED.

26.  DO NOT INSERT PINS OR NEEDLES.
27. If the safety fuse blows, the appliance must be returned to the manufacturer or its representative.

## HOW TO GET STARTED

### CONNECTION OR REMOVAL OF THE TEMPERATURE ADJUSTMENT CONTROL (FIG. 2)



**WARNING!**

*Use the electric blanket only with the control provided. The relative model is specified on the plate sewn on the panel.*

- Insert the control inlet (F) into the plug (G) to connect the temperature adjusting control to the electric blanket.
- Repeat the procedure for the second inlet in case of double bed model.
- Disconnect the inlet (F) from the electric blanket by holding the retaining levers on the sides of the plug (G).

### PLACEMENT OF ELECTRIC BLANKET (FIG. 1-2)



**WARNING!**

*Only position the electric blanket between the mattress and the first sheet, not directly on persons in bed.*

- Lay the electric blanket (B) directly on the mattress (A) with the side where the plug is located (G) towards the mattress.
- Do not place the electric blanket under the pillow.
- Make sure the electric blanket is always properly laid out.
- Lay the first sheet (C) on the electric blanket, then make the bed with the sheet (D) and the blanket (E) as usual.

## USE

### SWITCHING ON OF THE ELECTRIC BLANKET AND SELECTION OF THE CORRECT TEMPERATURE



**WARNING!**



*DO NOT place the control under the pillow or sheets during use.*

- Plug in the appliance.
- Switch on the electric blanket one hour before going to bed by positioning the temperature adjusting button on the required level: "1" minimum temperature, "2" medium temperature, "3" maximum temperature.
- When the warning light is on, the appliance is in operation.
- After approximately one hour the bed will be pleasantly warm. Should the room be particularly cold, switch on the electric blanket two or three hours before lying down.
- Position the control on "0" to switch the electric blanket off.
- Before lying down, position the control onto "0" to switch the electric blanket off and unplug the appliance.







## CLEANING AND MAINTENANCE



**WARNING!**

*Never use carpet cleaners or steam cleaners for cleaning the electric blanket.*

The electric blanket is washable. Refer to the washing symbols on the electric blanket label for a proper washing.

	Wash at 30°C.		Do not tumble dry. Do not spin.
	Hand wash - max. temperature 30°C.		Do not iron.
	Do not bleach.		Do not dry clean.
	Do not wring.		

## WASHING INSTRUCTIONS



**WARNING!**

*NEVER IMMERSE THE CONTROL IN WATER. Wipe the control with a soft, damp cloth.*



**WARNING!**

*DO NOT DRY CLEAN OR USE CHEMICAL SOLVENTS THAT COULD DAMAGE THE ELECTRIC BLANKET AND JEOPARDIZE ITS FUNCTIONING.*

- Disconnect the cable from the thermal control as shown in fig. 2 before washing.
- Before washing the electric blanket, measure it and make sure its dimensions remain approximately the same in the drying phase.



### **MACHINE WASHING (For mod. 8110 and 8111 in polyester)**

- The electric blanket is machine washable in cold water on a delicate program.
- Do not program a spinning cycle at the end of wash.
- Do not wring.



### **HAND WASHING (For mod. 8112 and 8113 wool blend / for mod. 8114 e 8115 wool)**

- The electric blanket is hand washable at a max. temperature of 30°C.
- Use a liquid soap for delicate fabrics (refer to product indications for dosage).
- Do not wring.

**DRYING**

-  DO NOT use the electric blanket until it is completely dry.
- In the drying phase hang the electric blanket out trying to approximately reach the same original dimension. Do not expose it to direct sunlight to prevent it from turning yellow and to avoid colour change in wool or fabric.
- Do not use pegs on the electric parts.
- Inspect the electric blanket to make sure the wires are not bent or twisted. It is recommended to inspect the electric blanket wires against the light.
- Send the electric blanket back to our service centre for safety inspection in case of problems with wires after having hung the electric blanket out or if the electric blanket does not return to its original shape and dimensions.

**APPLIANCE STORAGE AND CARE****WARNING!**

*In case of disuse of the appliance, store it in its original packaging in a dry and clean place.*

**WARNING!**

*When storing the appliance, leave it to cool before folding it.*

**WARNING!**

 *DO NOT make folds and/or deform the appliance and be careful not to place on its top heavy objects that could crush and damage it.*

Fabric may turn yellow in the course of time; it is a natural process. Appliance safety and/or performance are not jeopardized by this phenomenon in any way.

The wool could be non-uniform in colour or the colour could change over a period of time and have fine graining, typical of natural fibres.

## TROUBLESHOOTING

This chapter describes the most recurring problems regarding appliance use. Please contact the authorized service centre if problems still remain after following instructions below.

Problem	Solution
The control light does not go on.	Check that the control inlet is properly inserted and that starting instructions of the appliance have been correctly followed.
	Check that the plug is properly inserted into the socket and that the power supply is on.
	Make sure the temperature selector is on position 1 or 2.
	Let the appliance be inspected by an authorized service centre only to prevent any risk.
<b>The power cable or any other wire is damaged.</b>	<b>Let the appliance be inspected by an authorized service centre only to prevent any risk.</b>
The control is damaged.	
Fabric is pleated or creased.	
There are too many holes or tears in fabric.	
Fabric is faded owing to heat.	
The appliance was subject to improper use or accidentally damaged.	

## PERIODIC CHECKS

Inspect the appliance and the flexible power cord for often for signs of wear and tear. In case of such signs or malfunctioning, take the appliance to one of the service centres authorized by Ariete. It is in any case recommended to let your electric blanket be inspected by an Ariete authorized service centre at least once every 3 years.